

쓰레기유입방지 그레이팅 안전덮개

[자원순환 재활용소재]

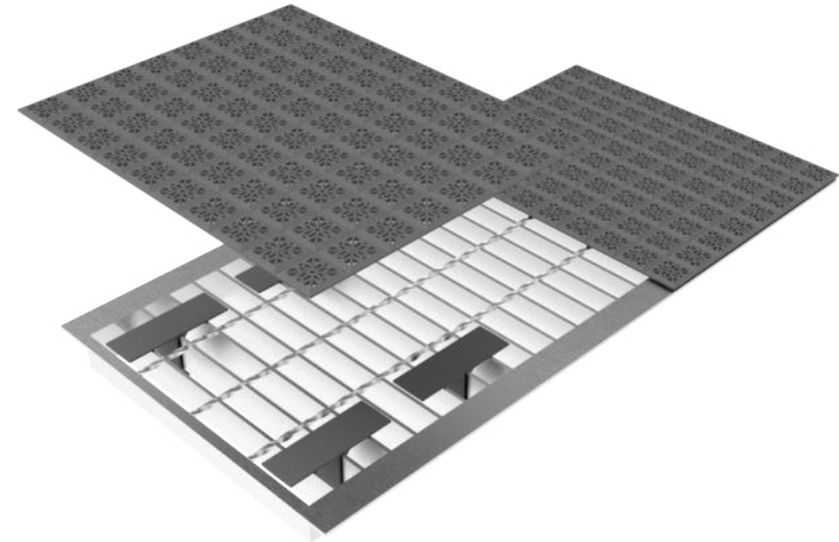

NAVER



어스그린코리아(주)
네이버 스마트스토어 링크

R&D CENTER 서울특별시 양천구 신월로 366 승소빌딩 6F
www.earthgreen.co.kr

제품소개

재활용소재 그레이팅 안전덮개

배수로 그레이팅 상부에 손쉽게 설치하는 안전덮개로 **쓰레기유입** 및 **보행자위험**을 방지하고, **다량의 우수**를 처리하는 고강도·고품질의 도시환경 보호제품

- 제품명 : 그레이팅덮개
- 모델명 : EGK-REV-GC-2050,3050,4050
-20100,30100,40100
- 규 격 : 그레이팅 맞춤
- 소 재 : 덮개 [친환경 재활용재]
소켓 [고강도 플라스틱]
- 기 능 : 쓰레기유입 방지, 보행약자 안전
도시 품격 향상, 악취 발생 저감

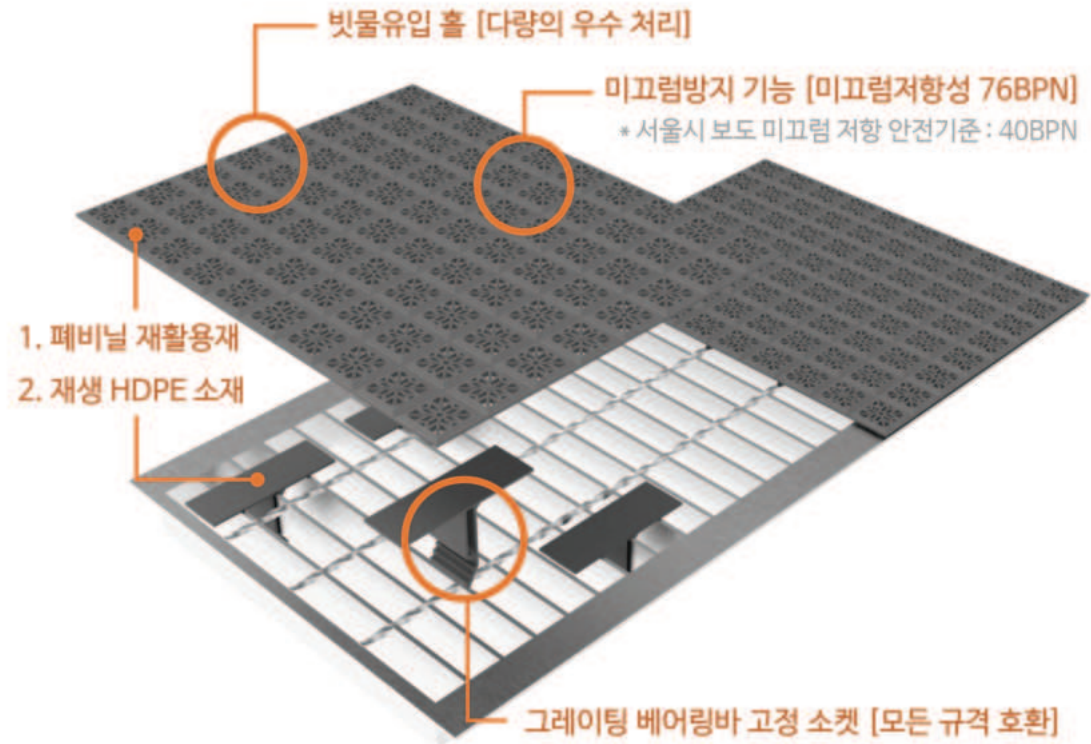

그레이팅 안전덮개 설치 예시

02

쓰레기유입방지그레이팅 안전덮개 제품기술



1. 경제성

어느 방향으로 절단하여도 형태와 무늬의 변형이 없는 격자형 전통 창살 문양



2. 시공성

초보자도 쉽게 설치해체가 가능한 피스체결형 구조로 시공기간 단축



3. 안전성

덮개 격자구멍 간격을 최소화 [5.5mm] 하여 굽기임, 쓰레기유입 방지 탁월

페비닐재활용 소재의 자원순환 그레이팅 덮개 탄생!



생물계 폐업성수지 재활용 성형 시스템 개발을 통한 시장 확대 기대

- 폐업성수지 재활용
- 생물계 폐업성수지 재활용
- 폐업성수지 재활용

◀ 비용 절감 ↓
◀ 자원순환성 향상 ↑

[생물계 폐업성수지 재활용 100% 원천회 기술을 통한 그린인프라 구축]

03

쓰레기유입방지그레이팅 안전덮개

제품규격

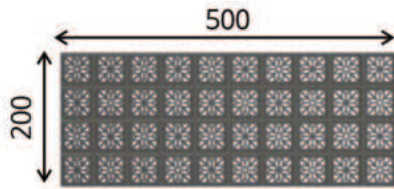

200x500x6T

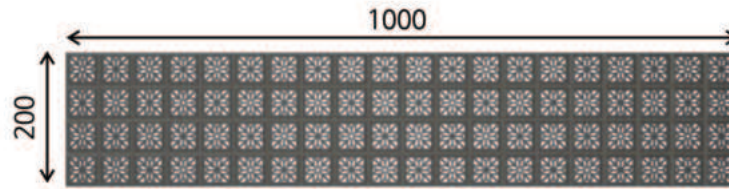

200x1000x6T
물품식별번호 24982950

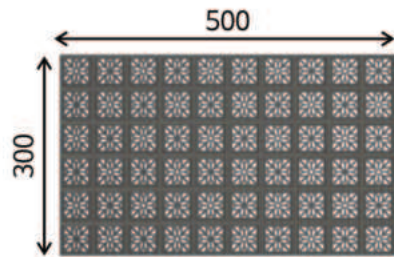

300x500x6T

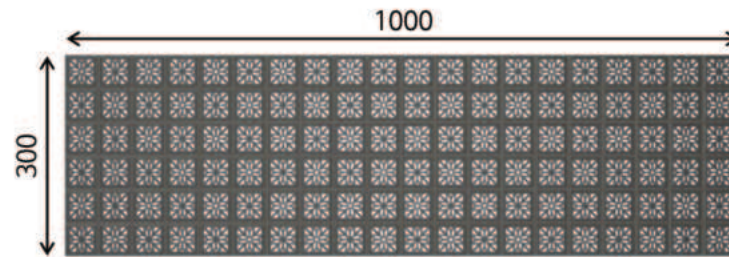

300x1000x6T
물품식별번호 24982949

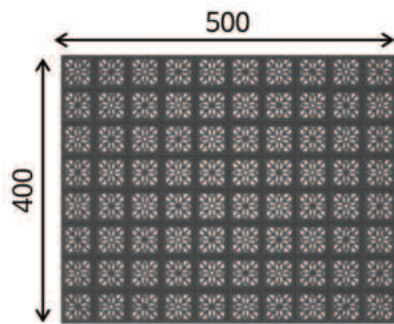

400x500x6T
물품식별번호 24982951

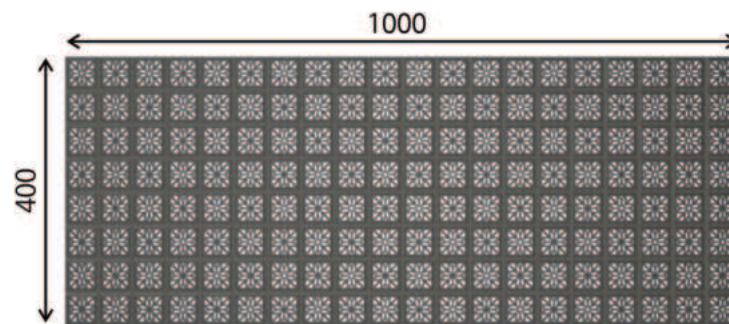

400x1000x6T
물품식별번호 24982948

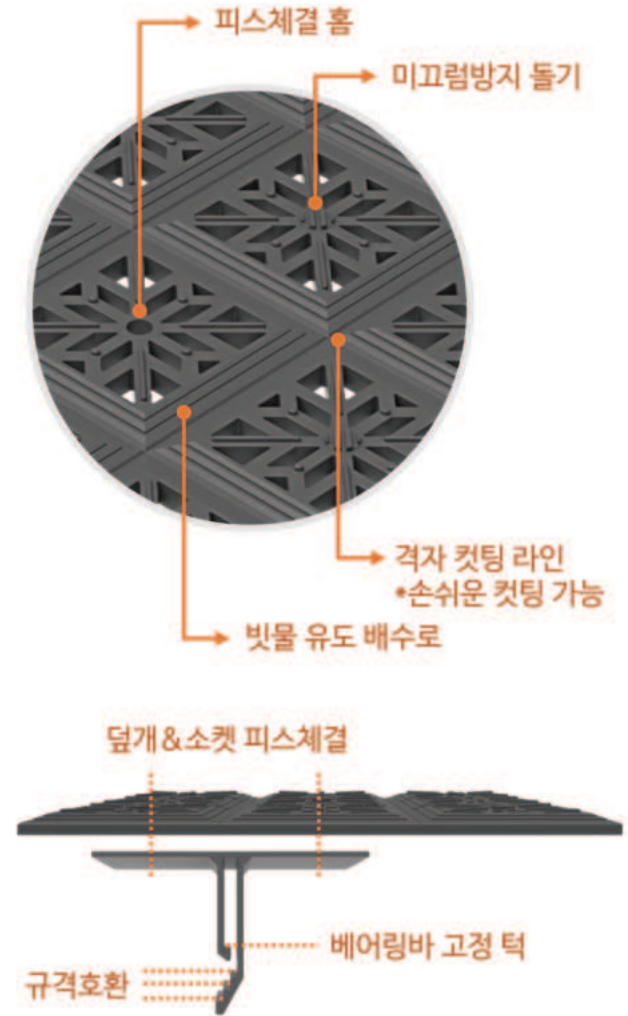

04

쓰레기유입방지그레이팅 안전덮개 제품시공

초보자도 쉽고 빠르게 설치·해체 시공이 가능한 쓰레기유입방지 그레이팅 안전덮개 Quick시방

• STEP 1



그레이팅 규격을 확인한다

• STEP 2



그레이팅 규격에 맞는 안전덮개, 소켓, 피스, 전동드릴을 준비한다

• STEP 3



소켓 설치 위치를 계획하고 그레이팅 베어링바 하단부에 끼워 설치한다

• STEP 4



소켓 위치가 한 부분에 치우치지 않게 교차·분산하여 설치한다

• STEP 5



그레이팅 규격에 맞게 안전덮개 위치를 잡고 올려놓는다

• STEP 6

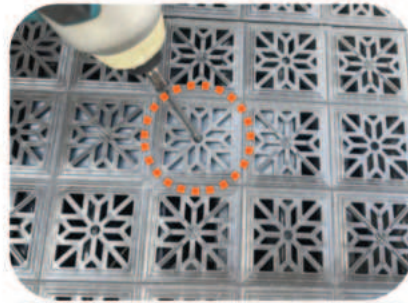

격자 문양 중앙부의 원형 홈을 확인하여 피스를 체결한다

• STEP 7

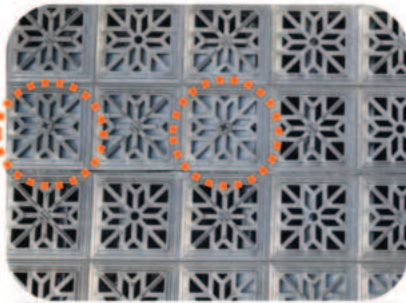

소켓 상부면 날개와 홈이 만나는 부분에 피스를 체결하여 견고하게 한다

• STEP 8



시공이 완료된 후 안전덮개 위로 낙엽 등의 쓰레기 유입 시 청소 한다

05

쓰레기유입방지그레이팅 안전덮개 시공사례

도시미관저해, 보행자안전위협을 개선하기 위해 고품질의쓰레기유입방지 그레이팅 안전덮개 특허제품 개발!

시공 전· 후 미관 향상 비교

시민 임시방편 덮개 설치 (시공전)



VS

어스그린코리아 그레이팅 안전덮개 (시공후)



05

쓰레기유입방지그레이팅 안전덮개 시공사례

도시미관저해, 보행자안전위협을 개선하기 위해 고품질의쓰레기유입방지 그레이팅 안전덮개 특허제품 개발!

시공 전· 후 미관 향상 비교

배수로 내부 쓰레기 유입 (시공전)



vs

어스그린코리아 그레이팅 안전덮개 (시공후)



05

쓰레기유입방지그레이팅 안전덮개 시공사례



시공전



시공후



시공전



시공후

05

쓰레기유입방지그레이팅 안전덮개

시공사례



05

쓰레기유입방지그레이팅 안전덮개 시공사례

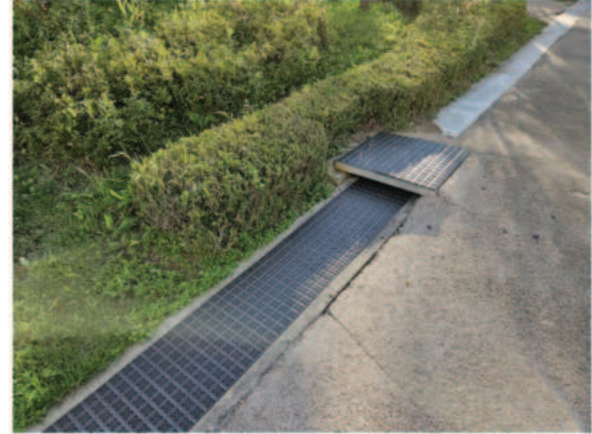
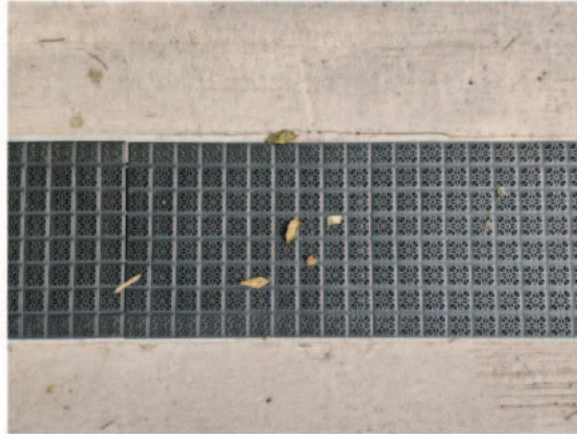

06

쓰레기유입방지그레이팅 안전덮개

성능검증

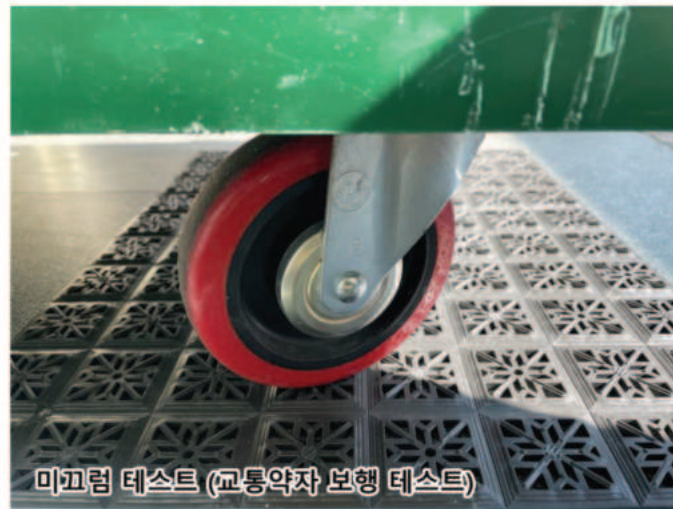
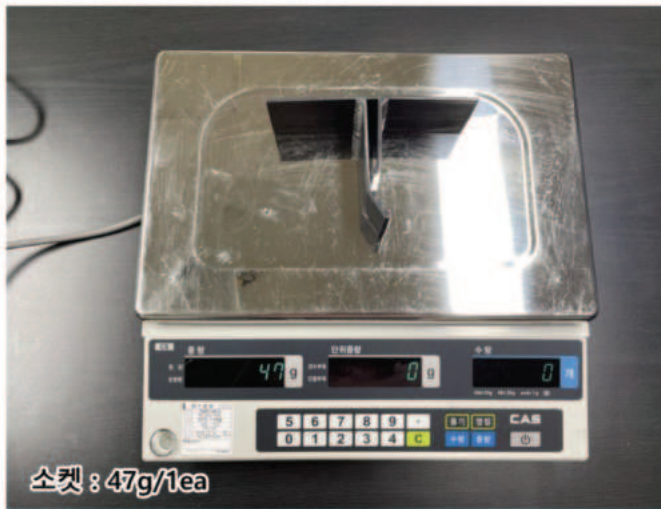

[교통약자의 이동편의 증진법] 기준 만족 : 구두굽, 지팡이, 유모차, 휠체어 등 안전보행

미끄럼저항성 시험 BEYOND ASIAN HUB, TOWARD GLOBAL WORLD

TEST REPORT

우 2829 인천광역시 서구 가재동로 66 (가좌동) TEL (032)5709-700 FAX (032)575-5613

시험서번호: TAS-000856 접수 일자: 2017년 01월 11일
 대표자: 박용순 시험완료일자: 2017년 01월 20일
 업체명: 에스그린코리아(주)
 주소: 인천 서구 경서동 372

시험명: 폐합성수지 그레이팅 안전덮개 (벨릿)

시험결과

시험항목	단위	시험구분	결과치	시험방법
미끄럼저항지수(BPN)	BPN	-	76	KS F 2375 : 2016

* 용도: 재활용(소일청)

76BPN

비고: 1. 이 성적서는 의뢰자가 제시한 시료 및 시료명으로 시험한 결과로써 전체 제품에 대한 품질성적서의 진위확인용 홈페이지(www.ktr.or.kr) 또는 QR code로 확인 가능합니다.
 2. 이 성적서는 홍보, 선전, 광고 및 소송용 등으로 사용할 수 없으며, 용도 이외의 사용을 금합니다.
 3. 이 성적서는 원본(중복 포함)만 유효하며, 사본 및 전자 인쇄본/파일본은 결과치 참고용입니다.

Lee, Sun-Gyu 작성자: 이선규 E-mail: pudak@ktr.or.kr
 Kang Young-gwan 기술책임자: 강영관 Tel: 1577-0091(ARS 01-4)

2017년 01월 20일

KTR 한국화학융합시험연구원장

Page: 1 of 1

KTR KOREA TESTING & RESEARCH INSTITUTE KTR-OP-T09-F01-0207 AQ10 K 297

유해성 용출시험 BEYOND ASIAN HUB, TOWARD GLOBAL WORLD

TEST REPORT

우 13810 경기도 과천시 교육원로 98(중앙동) TEL (02)3667-9134 FAX (02)3667-9140

시험서번호: TAK-2020-169310 접수 일자: 2020년 11월 11일
 대표자: 박용순 시험완료일자: 2020년 11월 19일
 업체명: 에스그린코리아(주)
 주소: 경기 김포시 동진읍 가현로105번길 175

시험명: 폐합성수지 그레이팅 안전덮개 (벨릿)

시험결과

시험항목	단위	시험구분	결과치	시험방법
As	mg/L	-	0.0	KS F 3230 : 2020
Cd	mg/L	-	0.0	KS F 3230 : 2020
Cr	mg/L	-	0.0	KS F 3230 : 2020
Pb	mg/L	-	0.0	KS F 3230 : 2020
Hg	mg/L	-	0.000	KS F 3230 : 2020(준용)

* 용도: 재활용(소일청)

이상 없음

비고: 1. 이 성적서는 의뢰자가 제시한 시료 및 시료명으로 시험한 결과로써 전체 제품에 대한 품질성적서의 진위확인용 홈페이지(www.ktr.or.kr) 또는 QR code로 확인 가능합니다.
 2. 이 성적서는 홍보, 선전, 광고 및 소송용 등으로 사용할 수 없으며, 용도 이외의 사용을 금합니다.
 3. 이 성적서는 원본(중복 포함)만 유효하며, 사본 및 전자 인쇄본/파일본은 결과치 참고용입니다.

Shin Jiho 작성자: 신지호 Tel: 02-2032-3802
 You Seok 기술책임자: 유석 Tel: 1577-0091(ARS 01-4)

2020년 11월 19일

KTR 한국화학융합시험연구원장

Page: 1 of 1

KTR KOREA TESTING & RESEARCH INSTITUTE KTR-OP-T09-F01-0207 AQ10 K 297

08

쓰레기유입방지그레이팅 안전덮개

도면

안전덮개

친환경재활용재

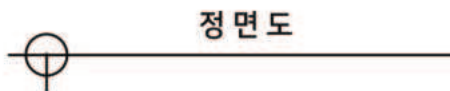
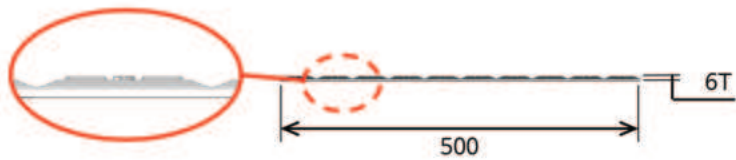
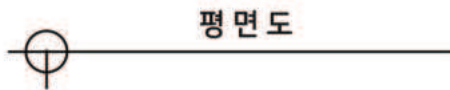
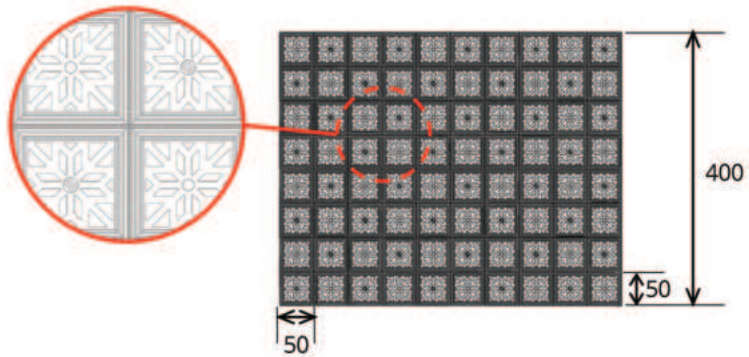

연결소켓

고강도플라스틱

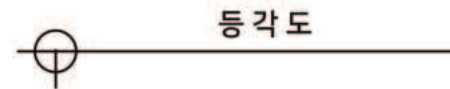
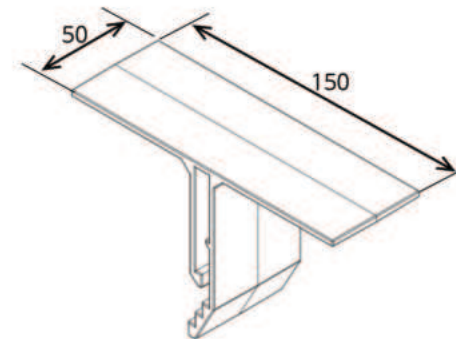
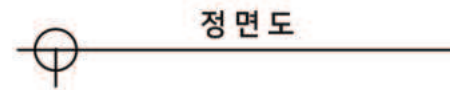
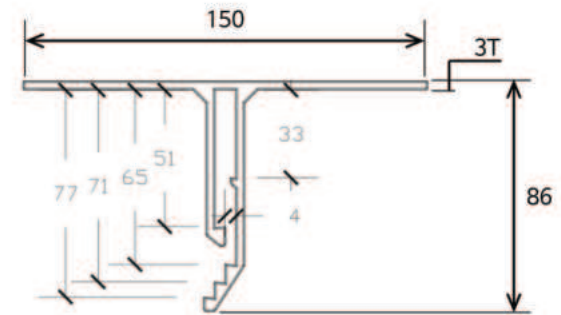

조달구매 (덮개 / 소켓 / 피스 포함 단가)

쇼핑목	조달식별번호	모델명	규격	단가
나라장터 (설치도)	-	EGK-REV-GC-2050	200 x 500 x 6T	24,000원
	-	EGK-REV-GC-3050	300 x 500 x 6T	28,000원
	24982951	EGK-REV-GC-4050	400 x 500 x 6T	35,000원
	24982950	EGK-REV-GC-20100	200 x 1000 x 6T	35,000원
	24982949	EGK-REV-GC-30100	300 x 1000 x 6T	51,000원
	24982948	EGK-REV-GC-40100	400 x 1000 x 6T	67,000원
학교장터 (하차도)	202307066723275	EGK-REV-GC-3050	300 x 500 x 6T	25,300원
	202307066725249	EGK-REV-GC-4050	400 x 500 x 6T	31,900원

*설치조건 : 100개 이상

10

쓰레기유입방지그레이팅 안전덮개 구매

200x500 / 300x500 / 400x500 / 200x1000 / 300x1000 / 400x1000

이 외 규격 필요 시, 손쉬운 맞춤 커팅

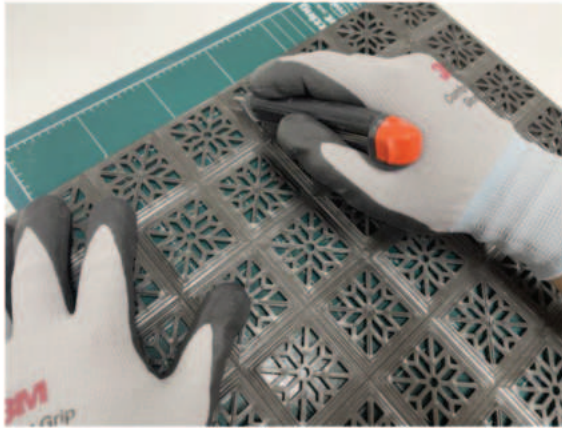

STEP 1

필요 규격을 확인한 후,
격자 커팅 라인에 맞춰
커터칼로 재단한다

격자크기 : 50x50mm

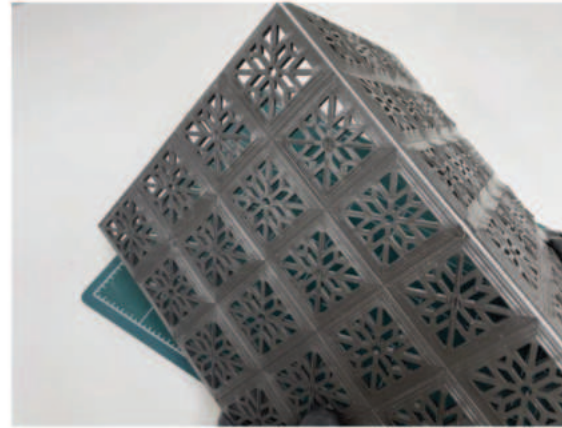

STEP 2

커터칼로 라인을 여러 번
반복하여 그어준 후,
구부려 접는다



STEP 3

얇아진 단면부에 한번 더
커터칼로 라인을 그어 준다

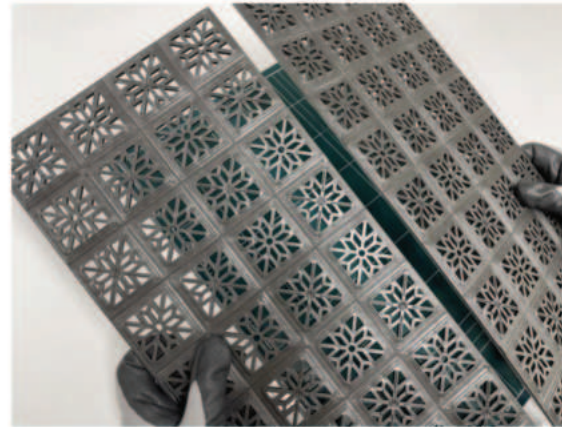

STEP 4

역지로 비틀거나 찢지 말고
마감부가 깔끔하게 커팅될
수 있도록 작업한다

